

直通 山科駅 → 京都橘大学

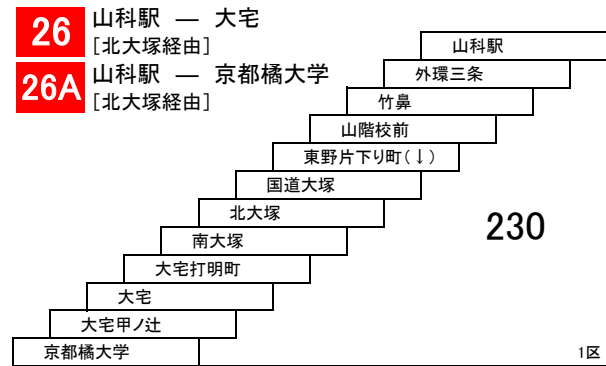

27 山科駅 — 大宅
 [北花山経由]

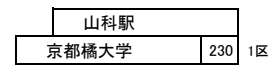
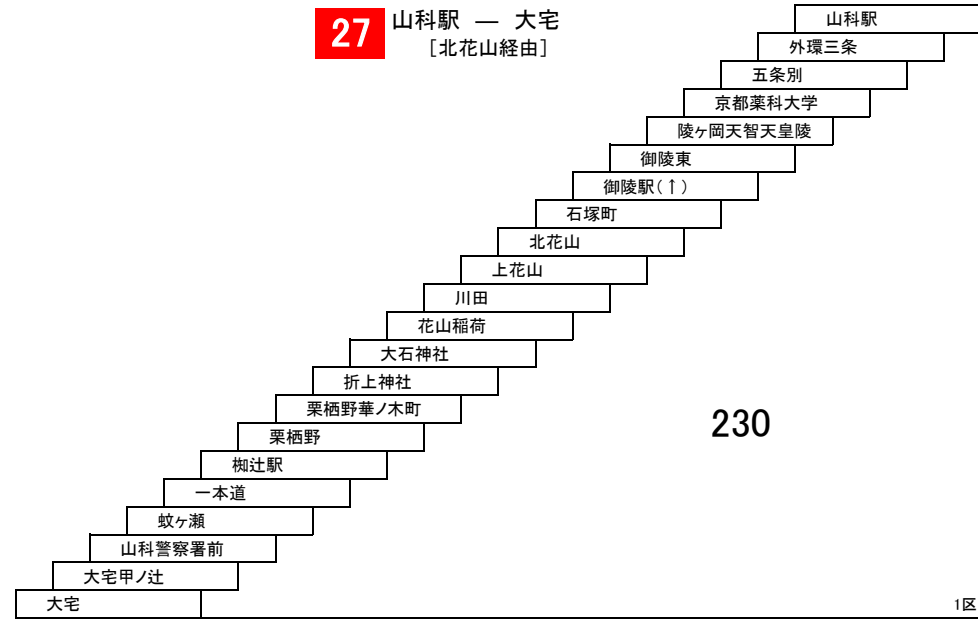

循環 山科駅 — 山科駅
 [岸ノ下町、御陵経由]

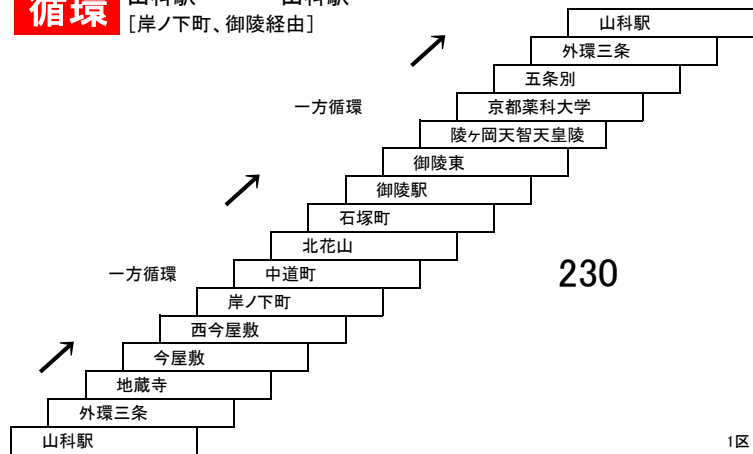

山科北部線

29 山科駅 — 大宅
[西野山団地経由]

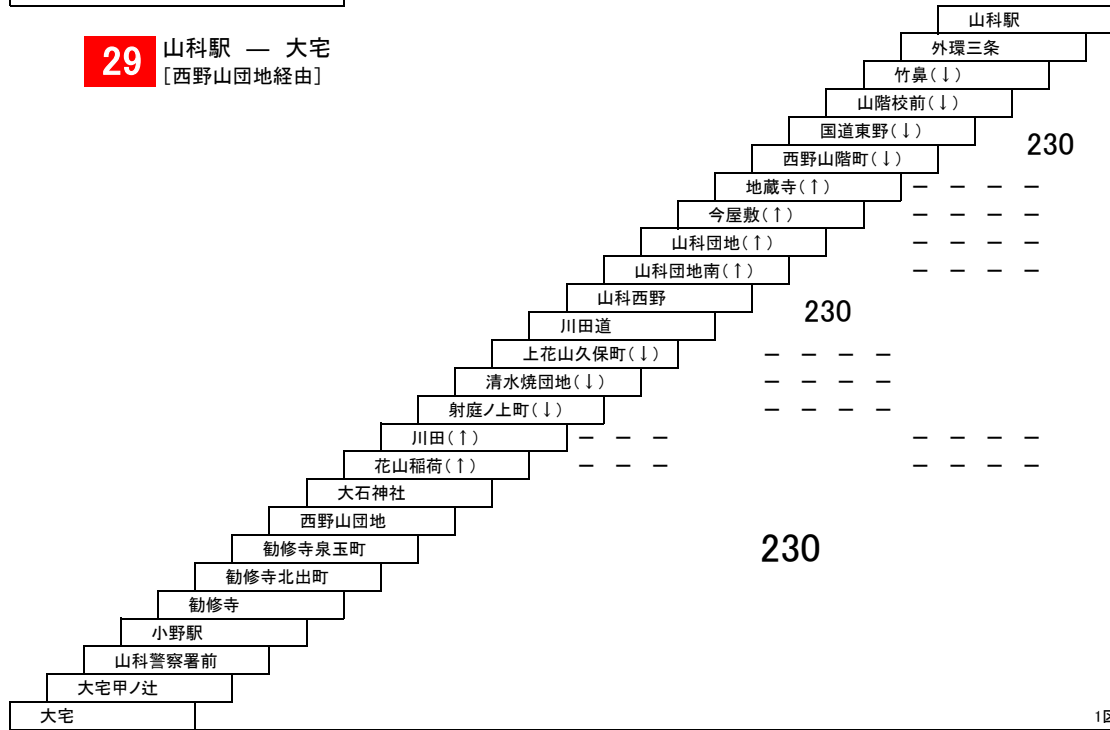

29C 山科駅 — 山科駅
[西野山団地経由]

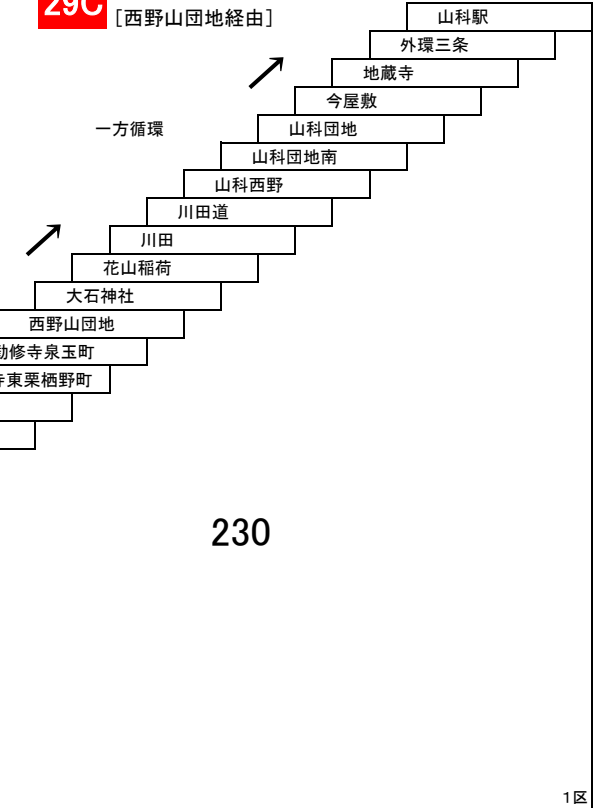

48 藤尾・小金塚 — 山科駅

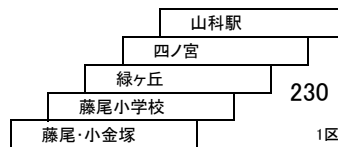

このページの定期旅客運賃はA表をご覧ください。

お忘れ物・お問い合わせ : 山科営業所 tel 075-581-7189

[ヤマー4]

山科循環線

くるり山科 山科駅 — 山科駅
 [広見町、柳辻駅経由]

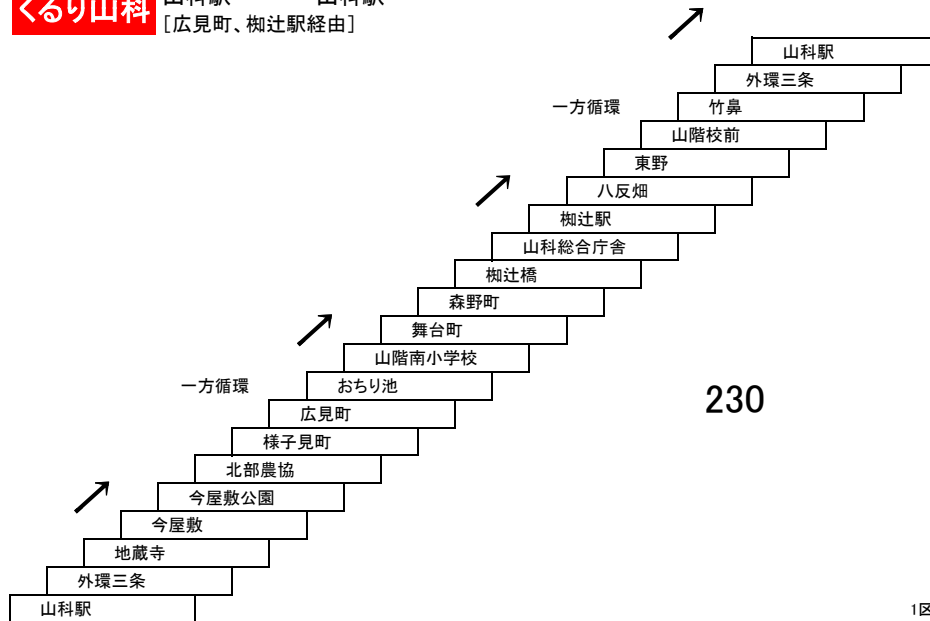

京都醍醐寺線

23 大宅 → 醍醐寺
 [醍醐北団地経由]
 (醍醐寺前はとまりません)

23A 京都橋大学 → 醍醐寺
 [醍醐北団地経由]
 (醍醐寺前はとまりません)

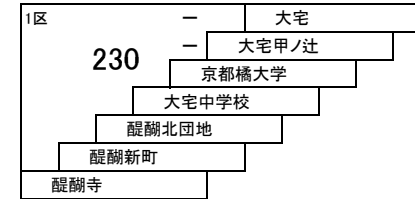

山科六地藏線

22 山科駅 — 京阪六地藏
 [醍醐上ノ山町経由]

22B 大宅 — 京阪六地藏
 [山科警察署前経由]

22A 山科駅 — 京阪六地藏
 [醍醐北団地経由]

24 山科駅 — 合場川
 [醍醐上ノ山町経由]

24A 山科駅 — 合場川
 [醍醐北団地経由]

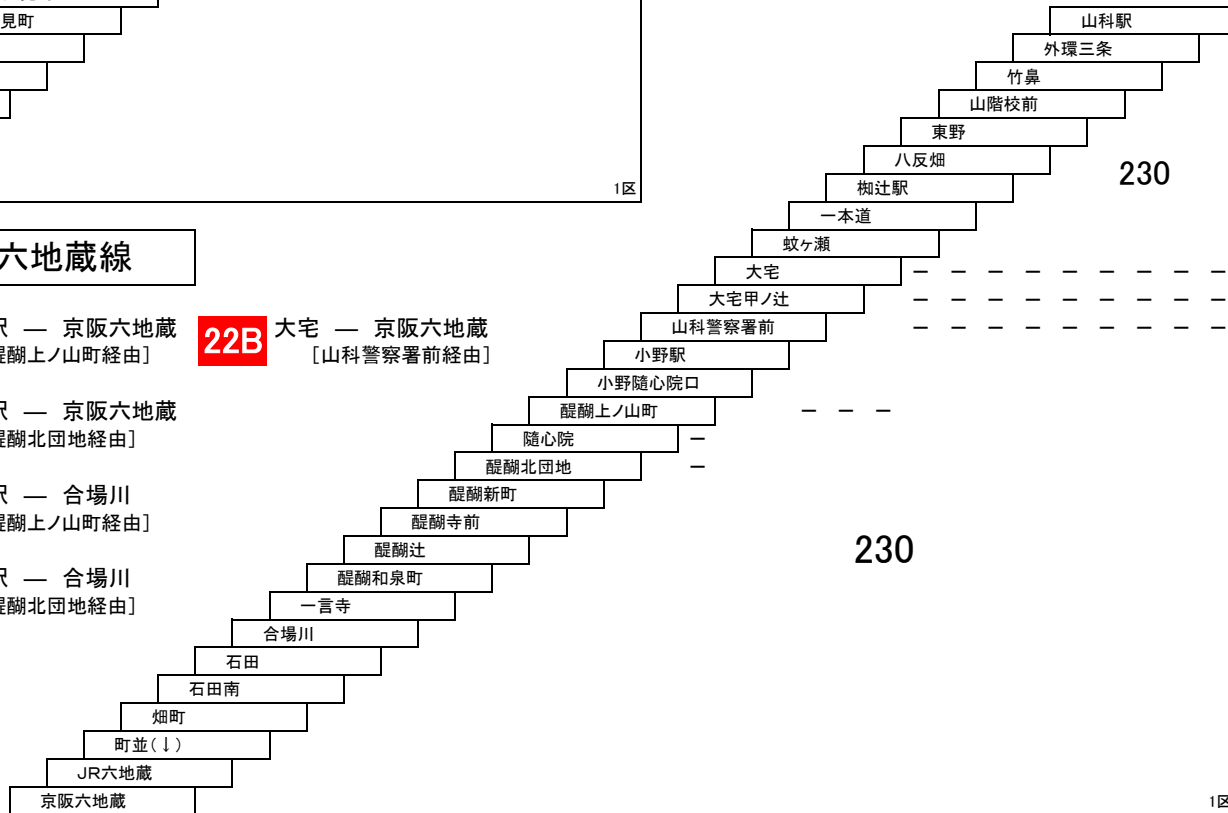

このページの定期旅客運賃はA表をご覧ください。

お忘れ物・お問い合わせ : 山科営業所 tel 075-581-7189

四条山科醍醐線

83A 84 84B 84C

四条烏丸/三条京阪/四条河原町 — 醍醐バスターミナル/大宅
[西野山団地経由]

85 85A

四条烏丸 — 大宅
[西野山団地経由]

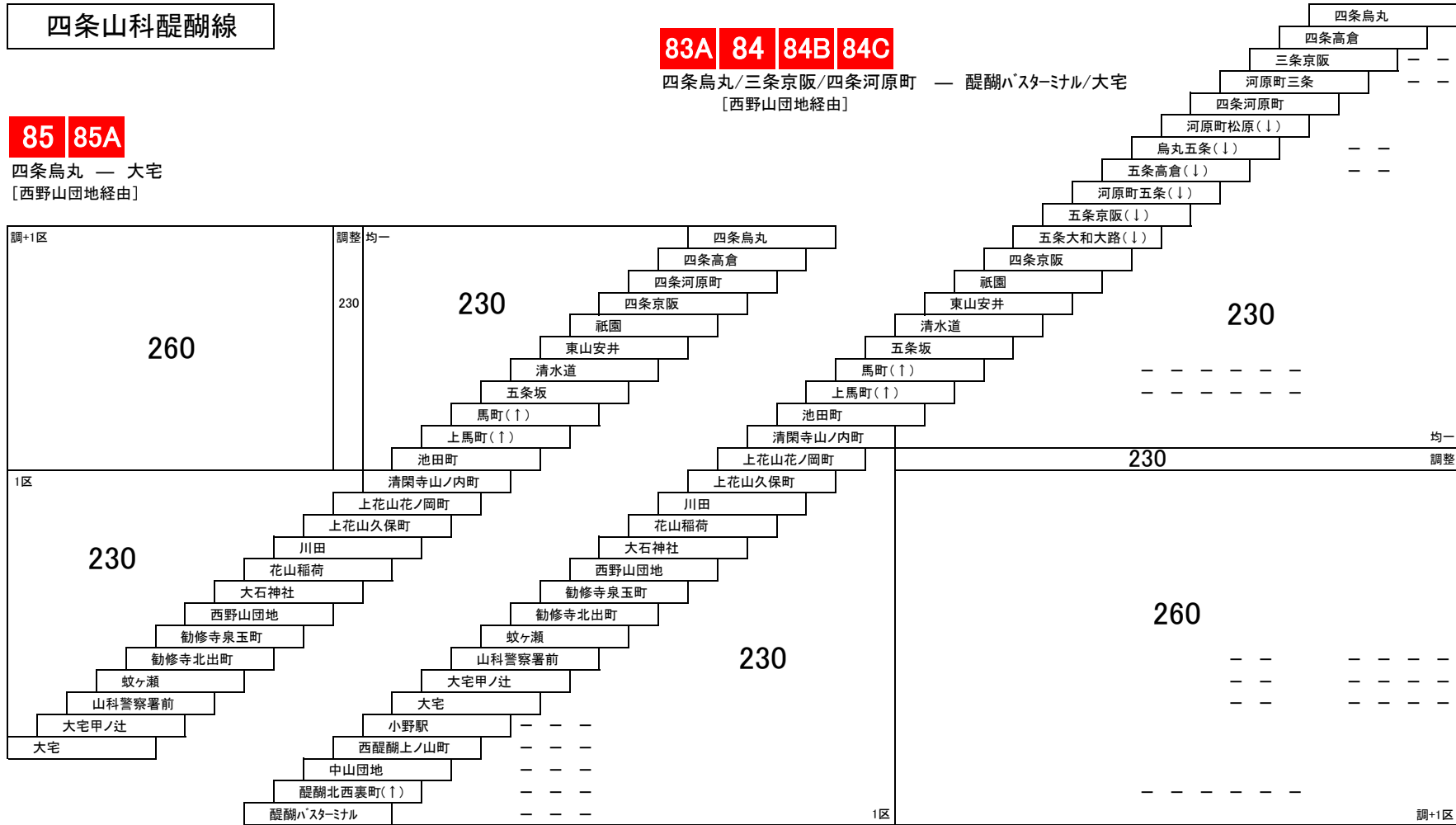

醍醐六地藏線

3 醍醐バスターミナル — 京阪六地藏
[北小栗栖経由]
醍醐北西裏町 — 京阪六地藏

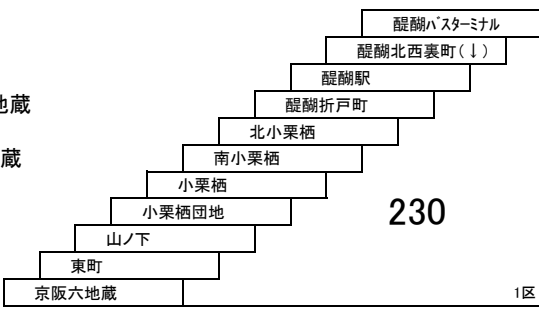

四条山科醍醐線

312 京都駅八条口 — 醍醐バスターミナル
(醍醐北西裏町は京都駅八条口行きのみ停車)

88B 三条京阪 — 醍醐バスターミナル
[栗栖野経由]

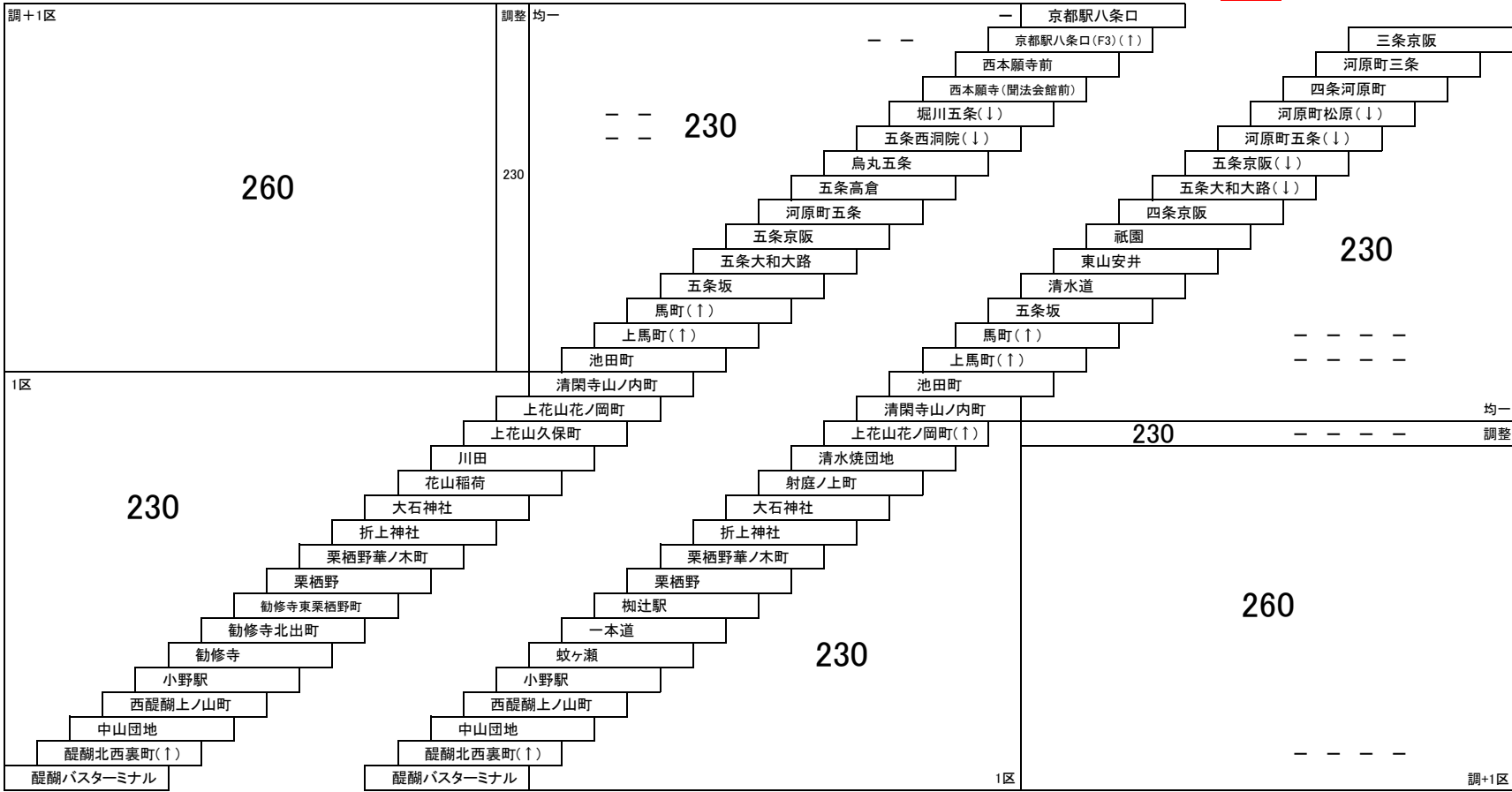

四条山科醍醐線

82 四条大宮循環 — 大宅
[東野経由]

86 **86A** 三条京阪/四条河原町 — 大宅/蚊ヶ瀬
[醍醐ハスターミナル経由]

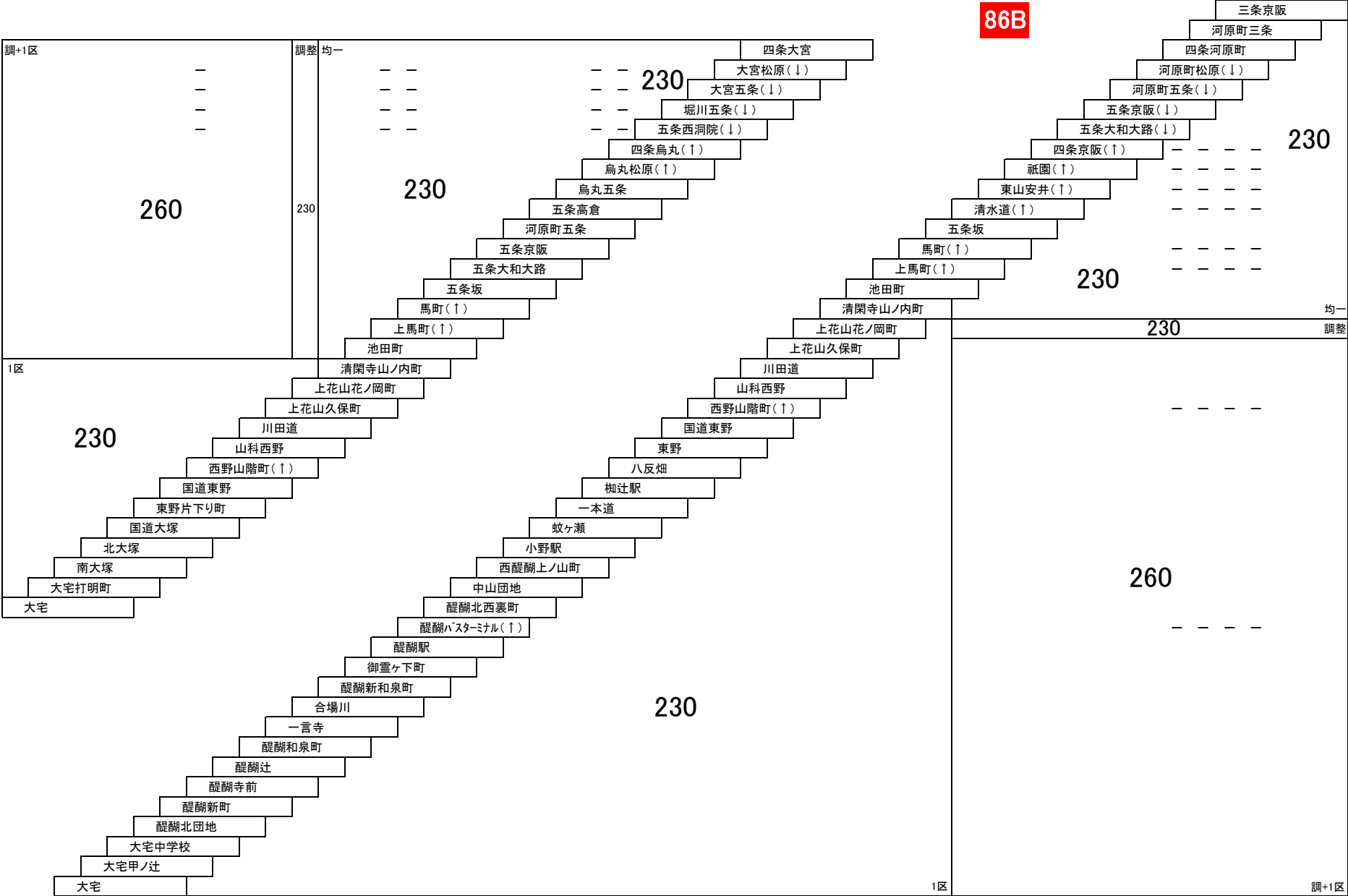

このページの定期旅客運賃はA表をご覧ください。
お忘れ物・お問い合わせ : 山科営業所 tel 075-581-7189

四条山科醍醐線

311 大宅 — 京都駅八条口

93 醍醐バスターミナル — 醍醐バスターミナル

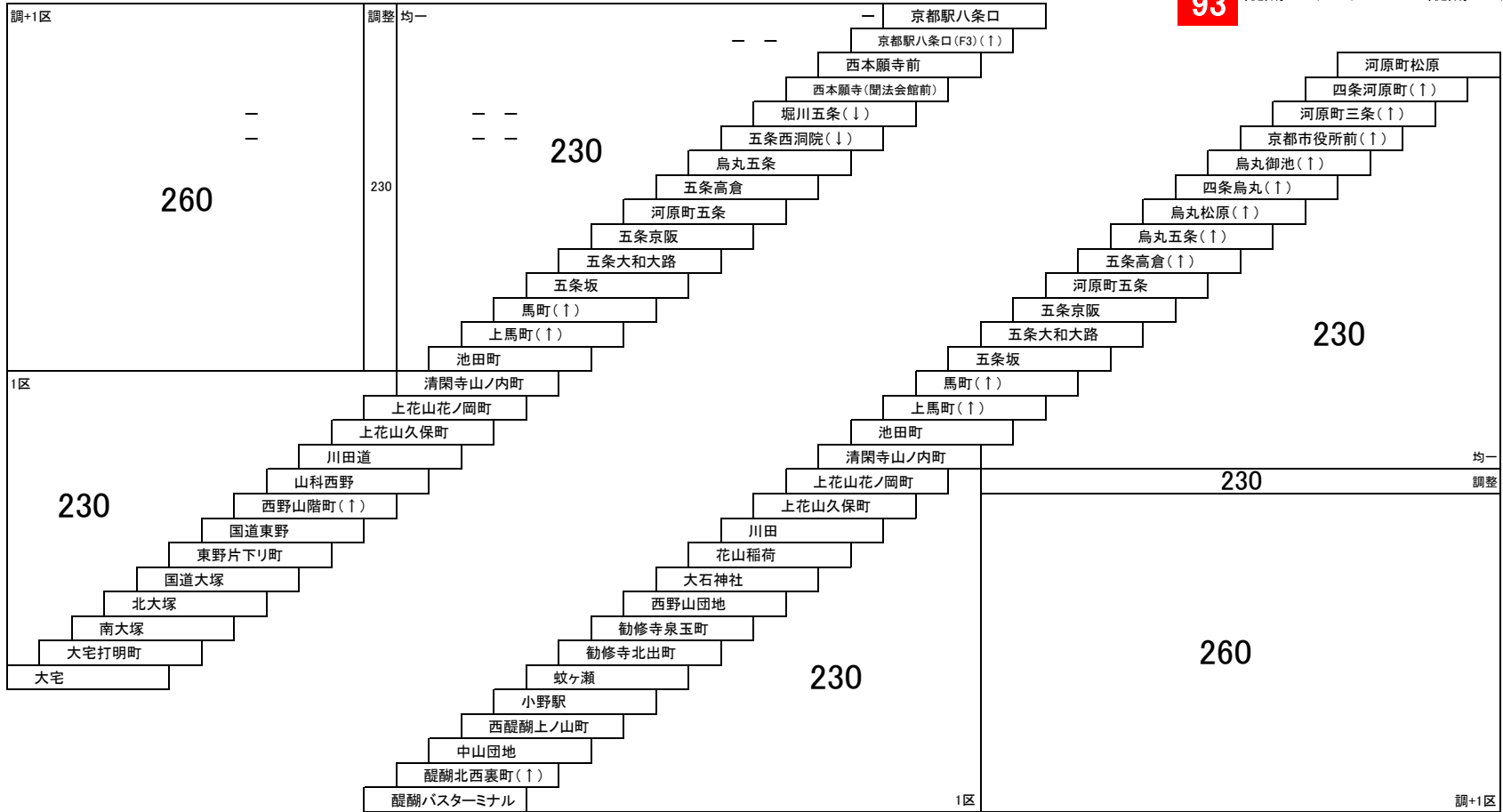

このページの定期旅客運賃はA表をご覧ください。
お忘れ物・お問い合わせ : 山科営業所 tel 075-581-7189

御蔵山六地藏線

- 11** 京阪六地藏 — 京阪六地藏
 中住宅 — 京阪六地藏
 京阪六地藏 — 西住宅

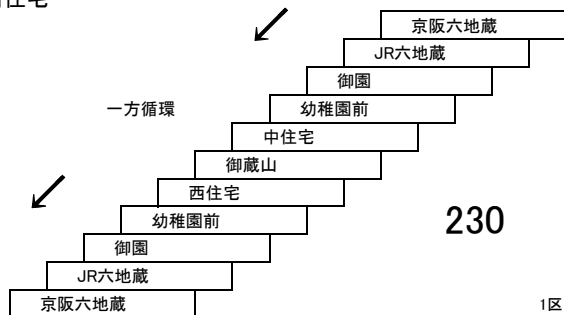

臨時線

清水焼団地陶器まつり線

毎年10月の第3金曜日～日曜日の間運行

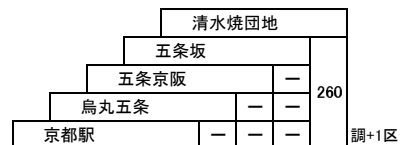

- 12** 京阪六地藏 — 石田 — 東御蔵山 — 京阪六地藏
 [右回り]

- 13** 京阪六地藏 — 東御蔵山 — 石田 — 京阪六地藏
 [左回り]

- 18** 京阪六地藏 — 東御蔵山

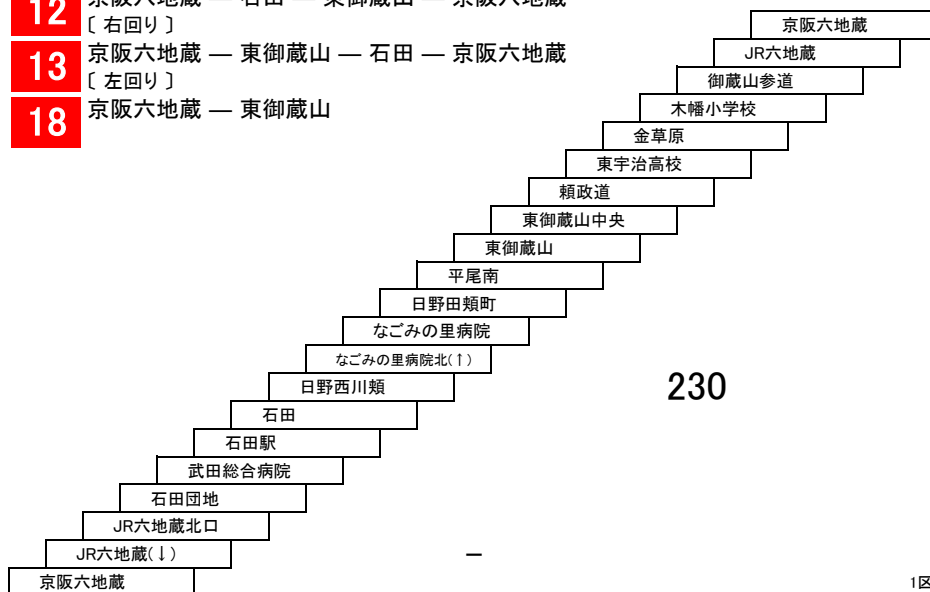

京都橋大学急行線

- 直通9** 京都橋大学 — 丹波橋駅東

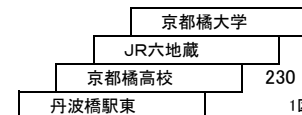

このページの定期旅客運賃はA表をご覧ください。

お忘れ物・お問い合わせ : 山科営業所 tel 075-581-7189

京都醍醐寺線

301 京都駅八条口 — 醍醐寺
 [勸修寺東栗栖野町、大宅中学校経由]

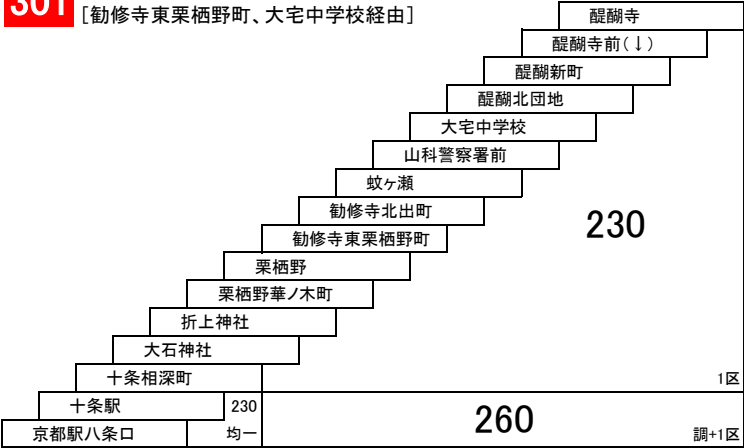

305 京都駅八条口 — 合場川
 [勸修寺東栗栖野町、大宅中学校経由]

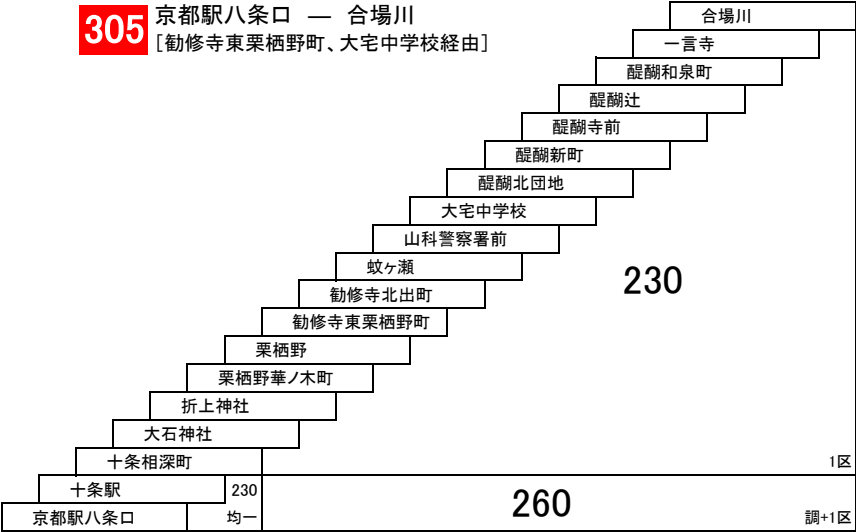

303 京都駅八条口 — 京都橘大学
 [勸修寺東栗栖野町経由]

直通 京都駅八条口 — 京都橘大学
 [十条駅、十条相深町のみ停車]

