

大津比叡平線

66A 大津駅 — 比叡平
 [比叡平口経由]
 大津京駅 — 比叡平
 [比叡平口経由]

大津駅									
京町通									
浜町									
びわ湖浜大津									
三保ヶ崎									
大門(1)									
三井寺									
別所									
市役所前									
山上町									
大津京駅									
皇子ヶ丘									
錦織町									
近江神宮前	210	250	290						
びわ湖霊園前		170							
展望台前					200		170	200	
田ノ谷峠									
比叡平口									
比叡平三丁目									170
三丁目東									
比叡平一丁目									
一丁目南									
比叡平二丁目									
比叡平									
				250					
				370					
				370					
				430					
1区									

このページの運賃欄に特記のないものは対キロ区間制運賃です。
 このページの定期旅客運賃はA表をご覧ください。
 お忘れ物・お問い合わせ : 山科営業所 tel 075-581-7189

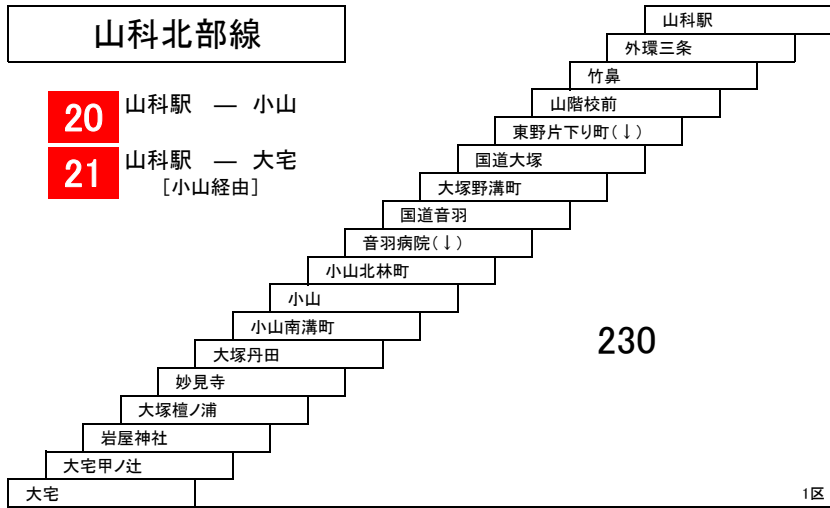

直通 山科駅 → 京都橋大学

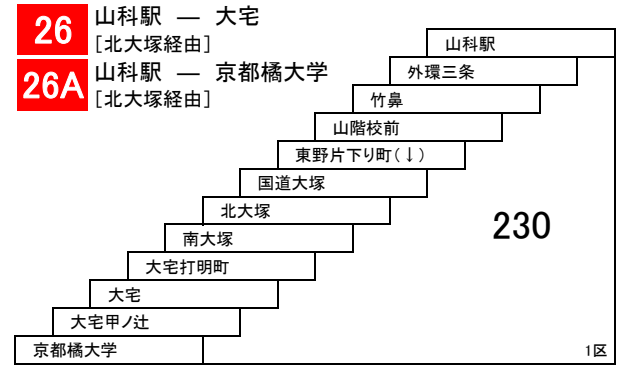
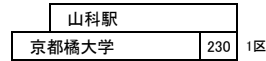

27 山科駅 — 大宅
 [北花山経由]

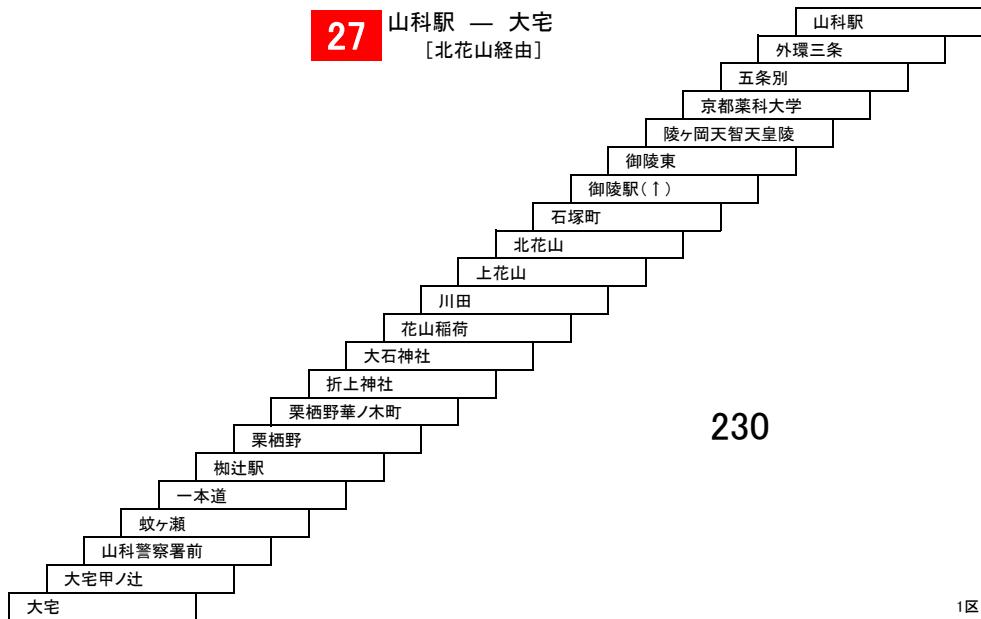

循環 山科駅 — 山科駅
 [岸ノ下町、御陵経由]

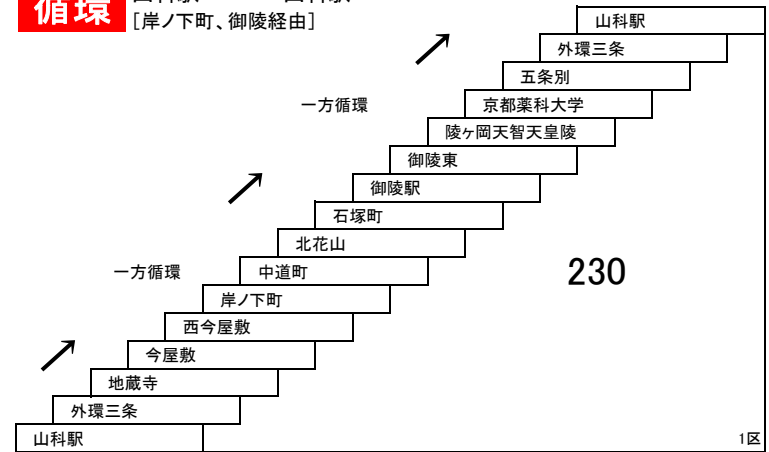

このページの定期旅客運賃はA表をご覧ください。

お忘れ物・お問い合わせ : 山科営業所 tel 075-581-7189

山科北部線

29 山科駅 — 大宅
[西野山団地経由]

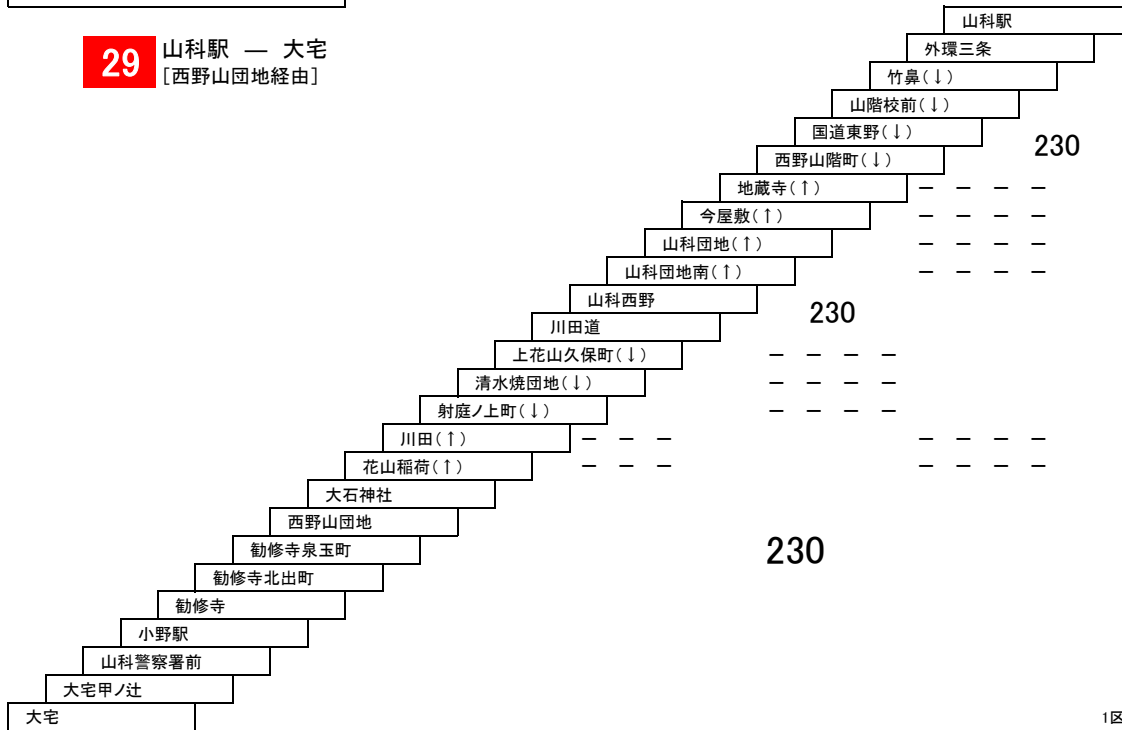

48 藤尾・小金塚 — 山科駅

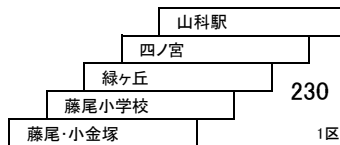

29C 山科駅 — 山科駅
[西野山団地経由]

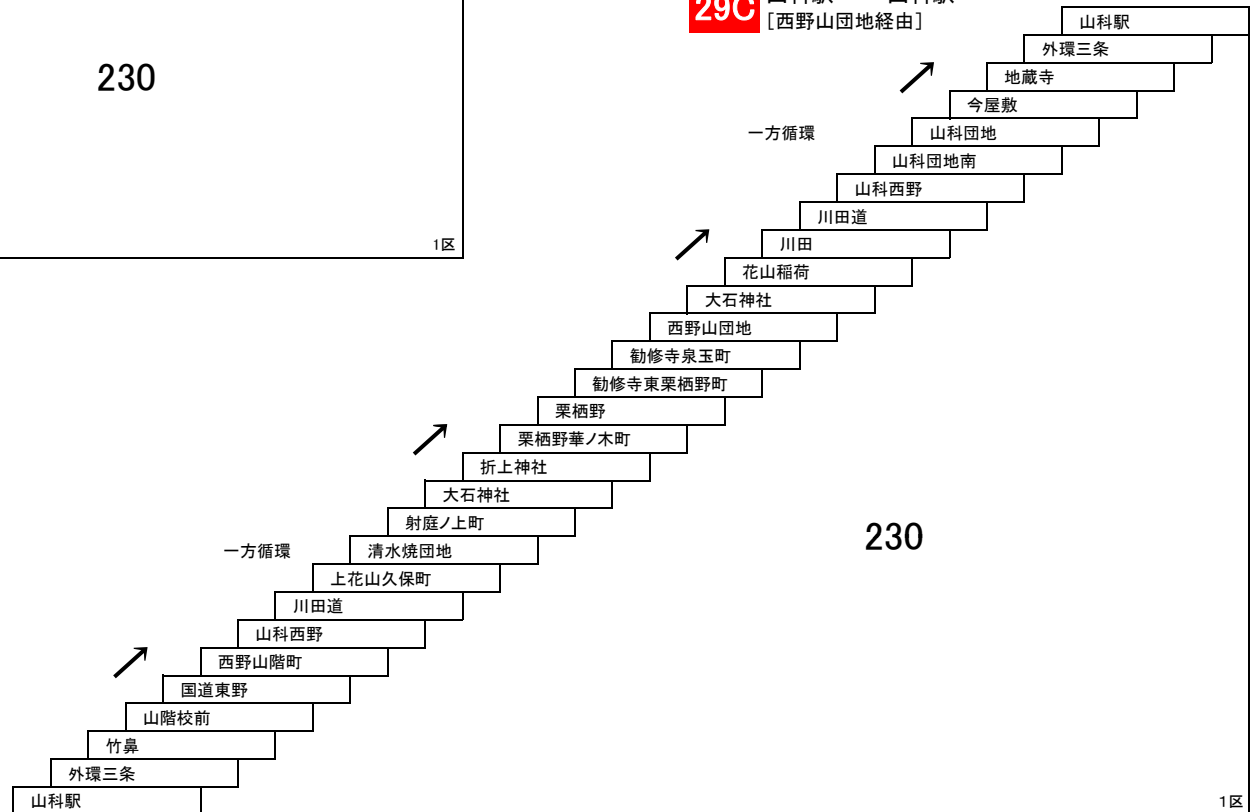

このページの定期旅客運賃はA表をご覧ください。

お忘れ物・お問い合わせ : 山科営業所 tel 075-581-7189

山科循環線

くるり山科 山科駅 — 山科駅
[広見町、柳辻駅経由]

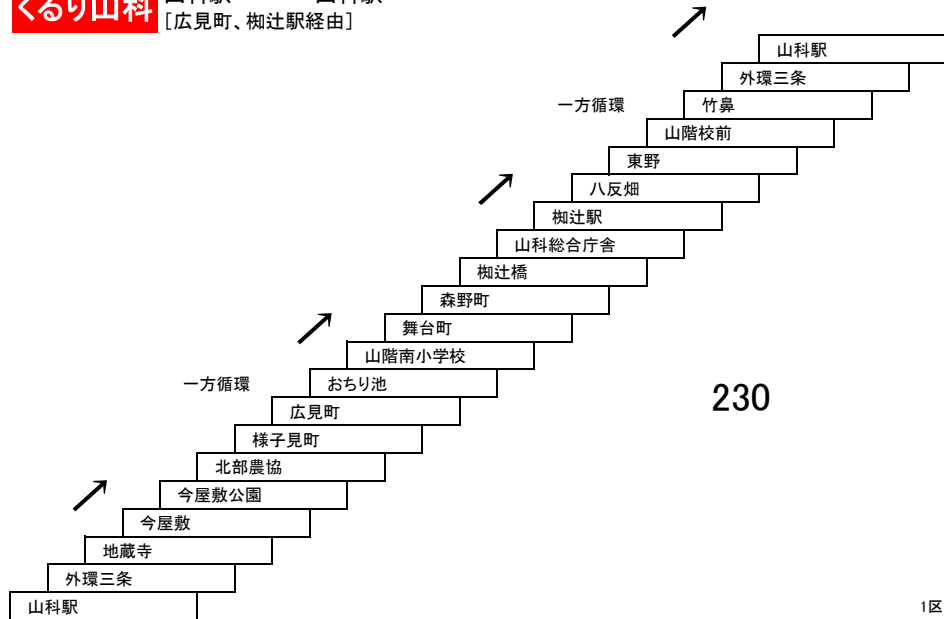

京都醍醐寺線

23A 京都橘大学 → 醍醐寺
[醍醐北団地経由]
(醍醐寺前はとまりません)

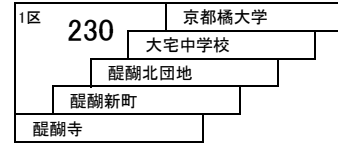

山科六地蔵線

22 山科駅 — 京阪六地蔵
[醍醐上ノ山町経由]

22B 大宅 — 京阪六地蔵
[山科警察署前経由]

22A 山科駅 — 京阪六地蔵
[醍醐北団地経由]

24 山科駅 — 合場川
[醍醐上ノ山町経由]

24A 山科駅 — 合場川
[醍醐北団地経由]

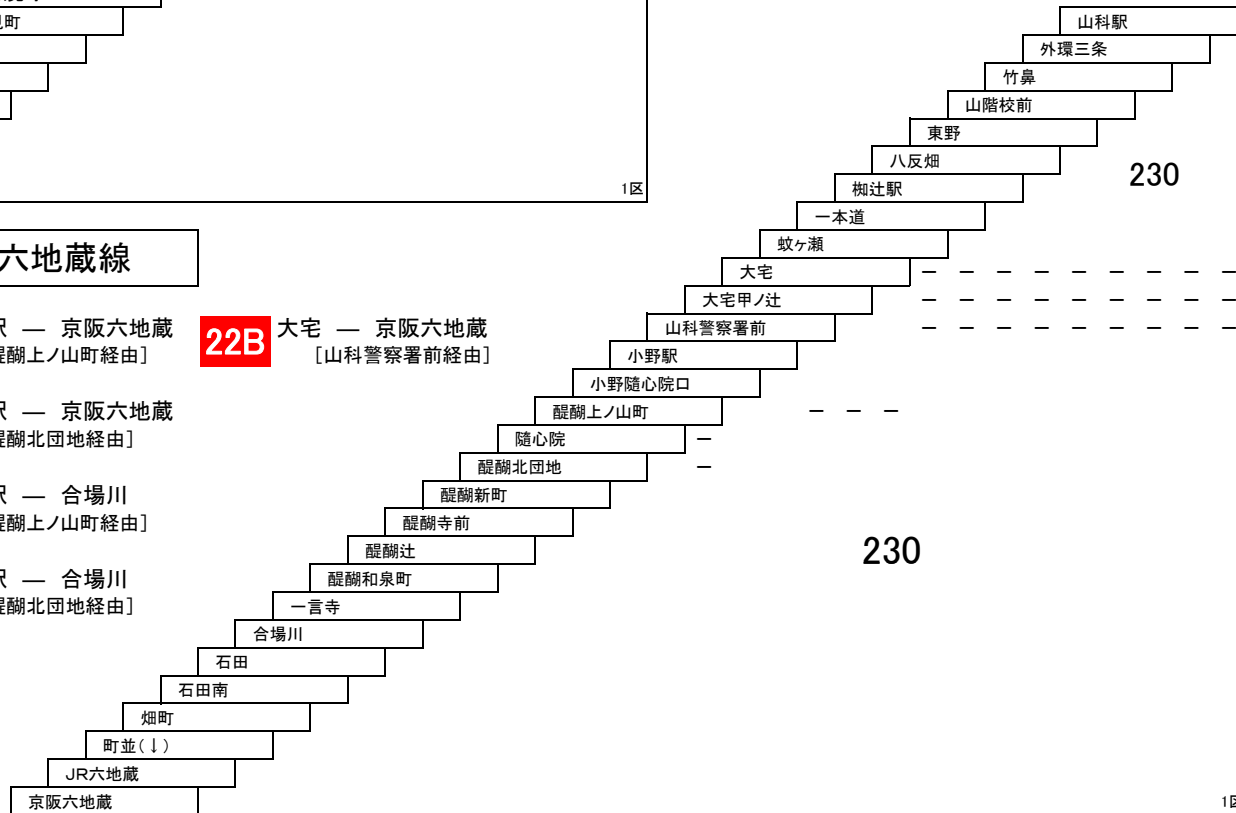

このページの定期旅客運賃はA表をご覧ください。

お忘れ物・お問い合わせ : 山科営業所 tel 075-581-7189

四条山科醍醐線

83A 84 84B 84C

四條烏丸/三條京阪/四條河原町 — 醍醐バスターミナル/大宅
[西野山団地経由]

85 85A

四條烏丸 — 大宅
[西野山団地経由]

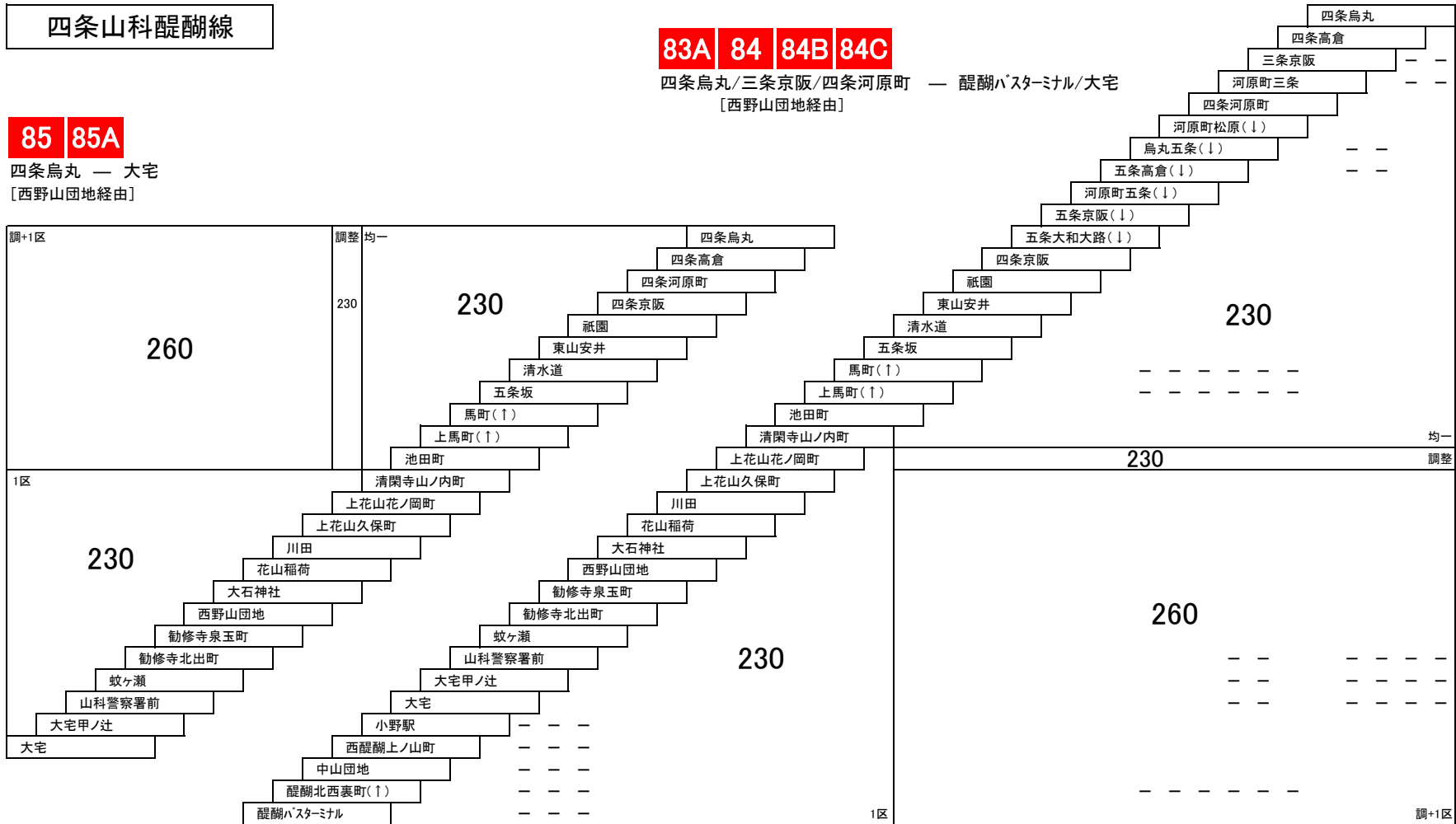

醍醐六地藏線

3 醍醐バスターミナル — 京阪六地藏
[北小栗栖経由]
醍醐北西裏町 — 京阪六地藏

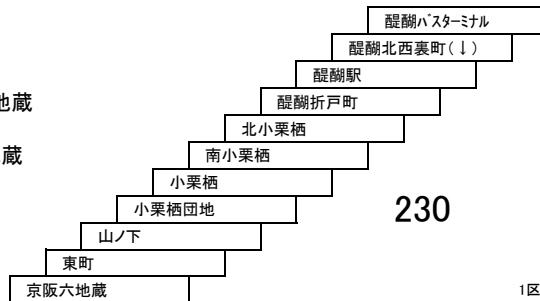

このページの定期旅客運賃はA表をご覧ください。

お忘れ物・お問い合わせ : 山科営業所 tel 075-581-7189

[ヤマ-6]

2024/12/1

四条山科醍醐線

312 京都駅八条口 — 醍醐バスターミナル
(醍醐北西裏町は京都駅八条口行きのみ停車)

88B 三条京阪 — 醍醐バスターミナル
[栗栖野経由]

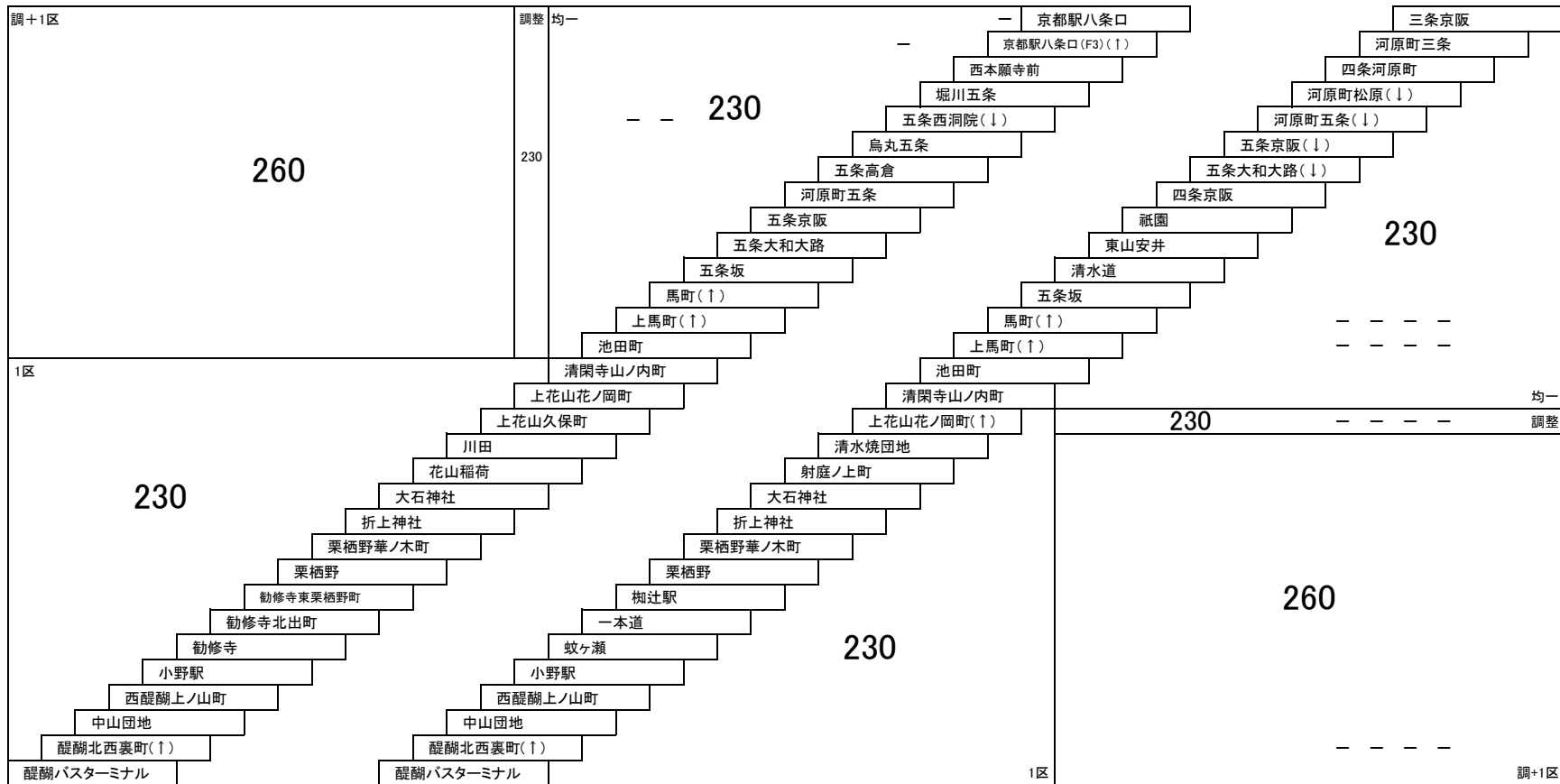

このページの定期旅客運賃はA表をご覧ください。

お忘れ物・お問い合わせ : 山科営業所 tel 075-581-7189

[ヤマー7]

2025/3/23

四条山科醍醐線

82 四条大宮循環 — 大宅
[東野経由]

86 **86A** 三条京阪/四条河原町 — 大宅/蚊ヶ瀬
[醍醐バスターミナル経由]

86B

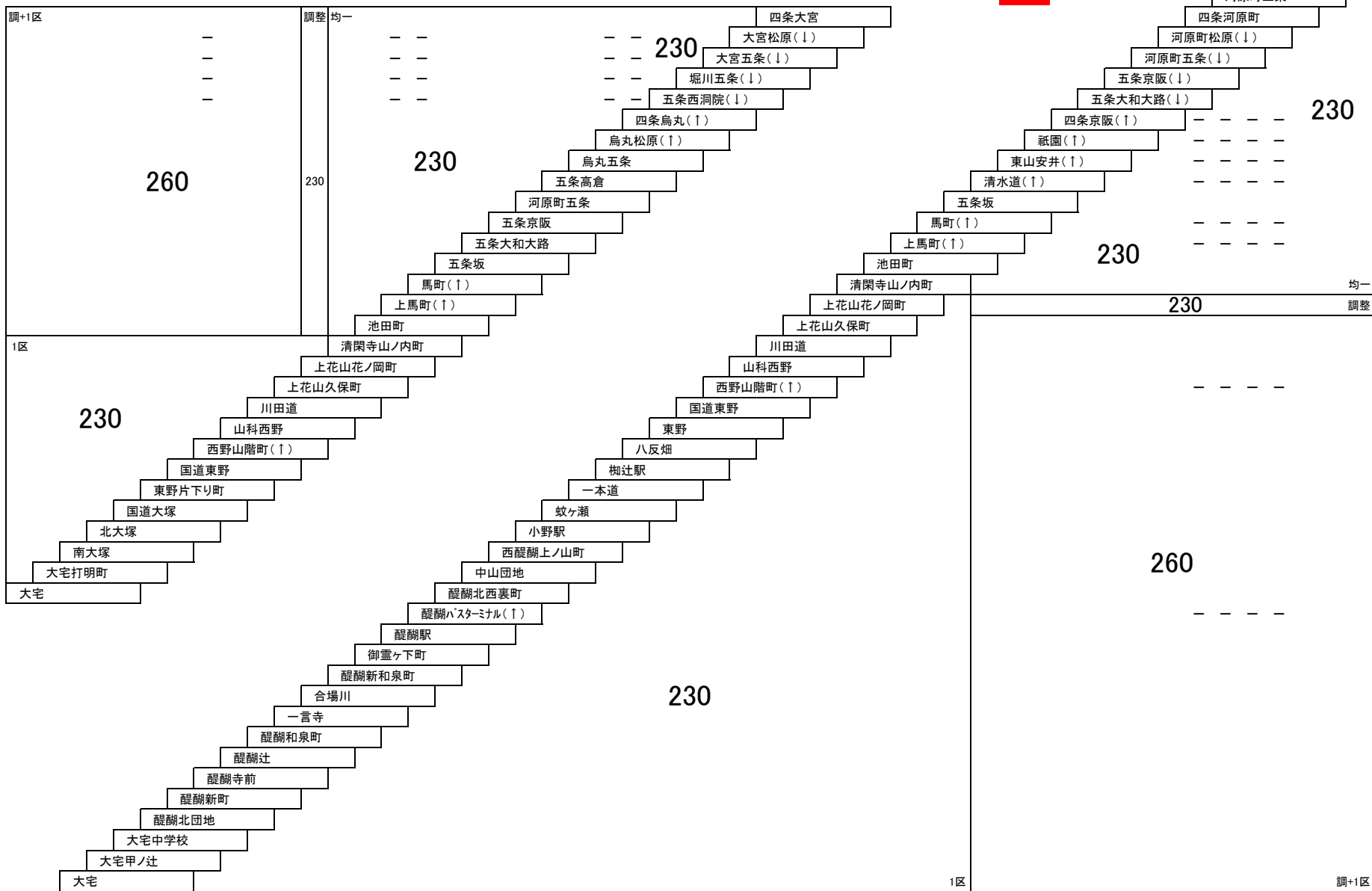

このページの定期旅客運賃はA表をご覧ください。

お忘れ物・お問い合わせ : 山科営業所 tel 075-581-7189

[ヤマ-8]

2024/12/1

四条山科醍醐線

311 大宅 — 京都駅八条口

93 醍醐バスターミナル — 醍醐バスターミナル

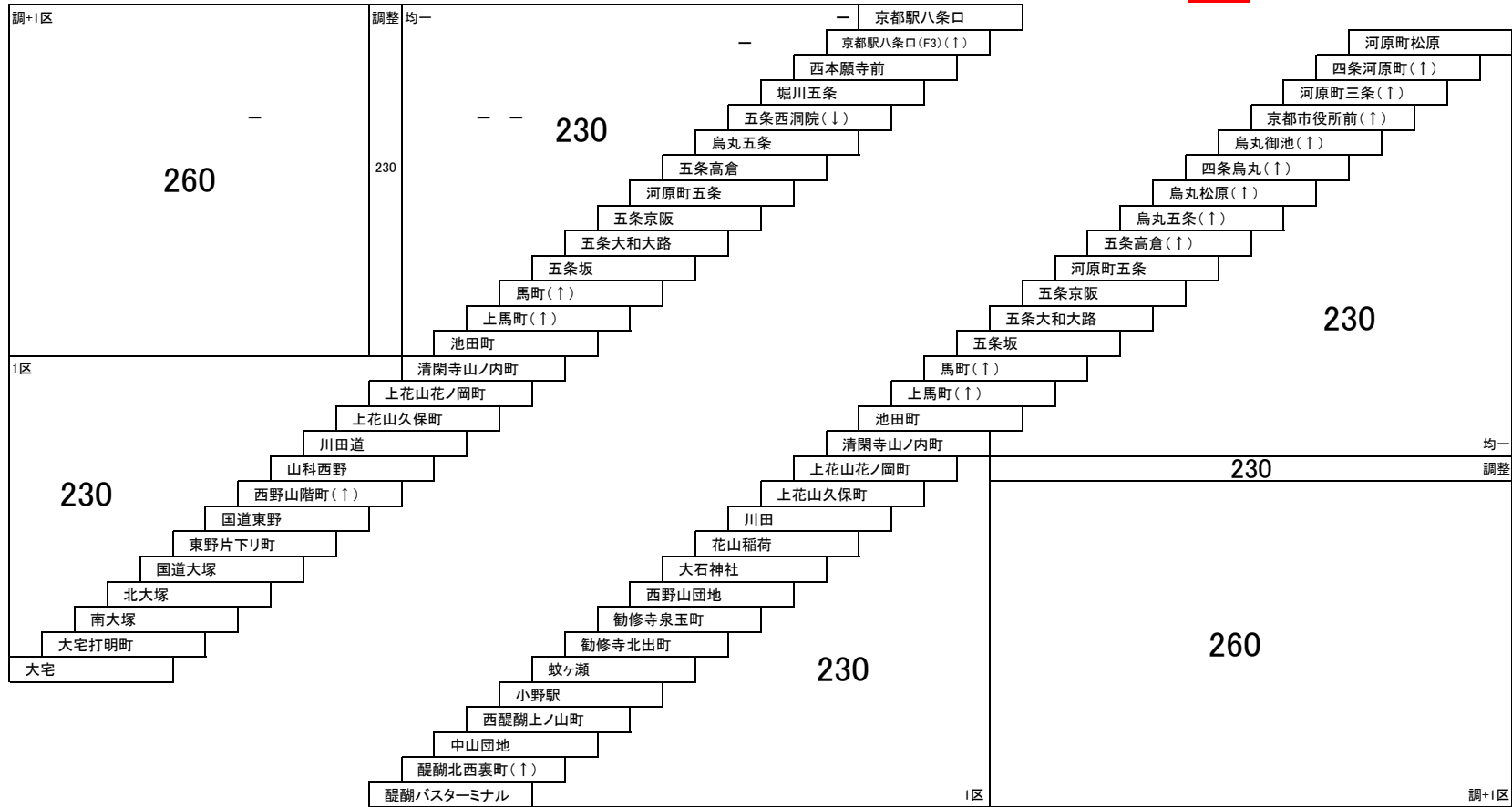

このページの定期旅客運賃はA表をご覧ください。

お忘れ物・お問い合わせ : 山科営業所 tel 075-581-7189

[ヤマ-9]

2025/3/23

四条山科醍醐線

95 大宅 — 醍醐バスターミナル

の区間は[29]とは運賃が異なります。

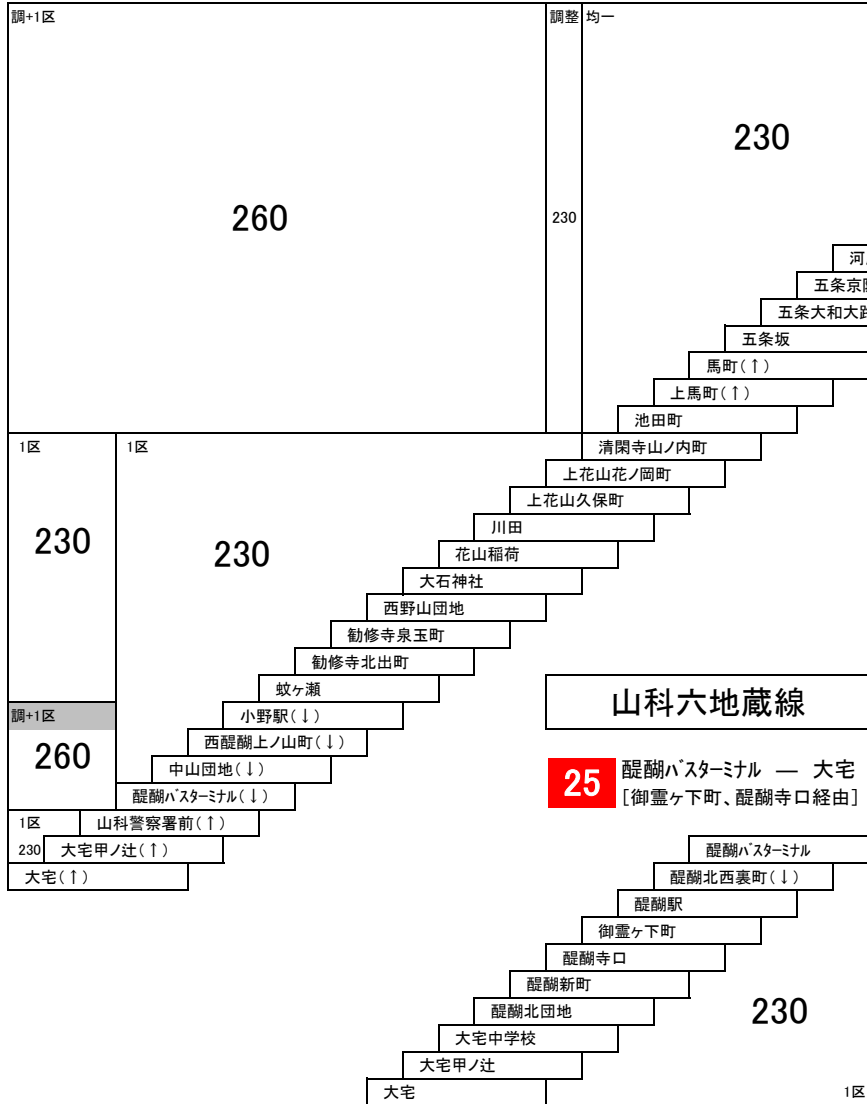

山科六地藏線

25 醍醐バスターミナル — 大宅
[御霊ヶ下町、醍醐寺口経由]

19 四條河原町 — 山科駅
[九条山経由]

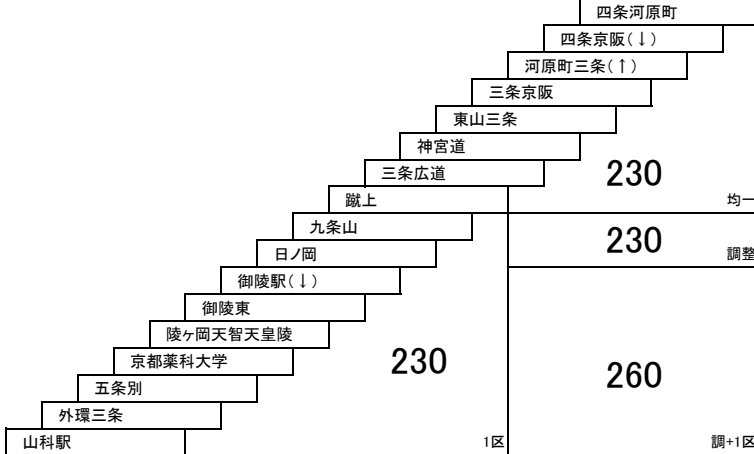

御蔵山六地藏線

- 11** 京阪六地藏 — 京阪六地藏
中住宅 — 京阪六地藏
京阪六地藏 — 西住宅

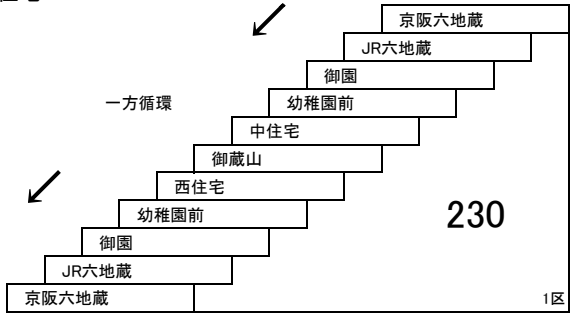

臨時線

清水焼団地陶器まつり線

毎年10月の第3金曜日～日曜日の間運行

	清水焼団地			
	五条坂			260 調+1区
	五条京阪	-	-	
	烏丸五条	-	-	
京都駅		-	-	

- 12** 京阪六地藏 — 石田 — 東御蔵山 — 京阪六地藏
〔右回り〕
- 13** 京阪六地藏 — 東御蔵山 — 石田 — 京阪六地藏
〔左回り〕
- 18** 京阪六地藏 — 東御蔵山

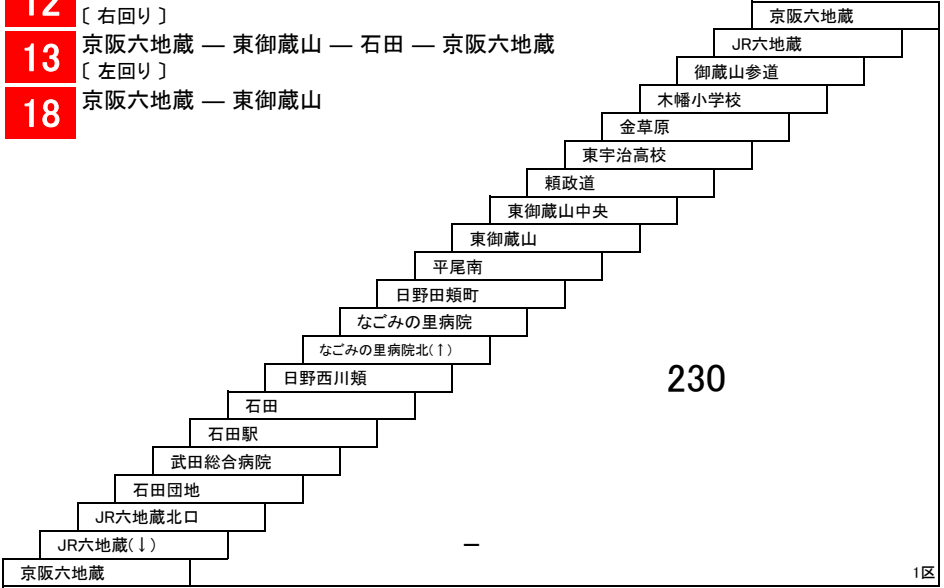

このページの定期旅客運賃はA表をご覧ください。
お忘れ物・お問い合わせ : 山科営業所 tel 075-581-7189

[ヤマ-11]

京都醍醐寺線

301 京都駅八条口 — 醍醐寺
 [勸修寺東栗栖野町、大宅中学校経由]

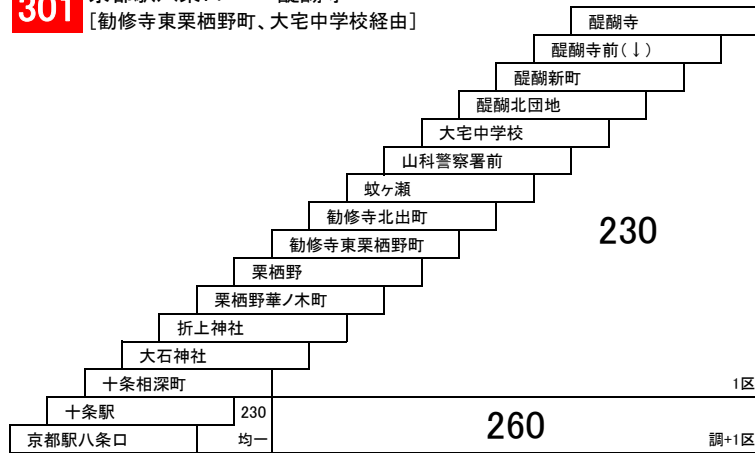

305 京都駅八条口 — 合場川
 [勸修寺東栗栖野町、大宅中学校経由]

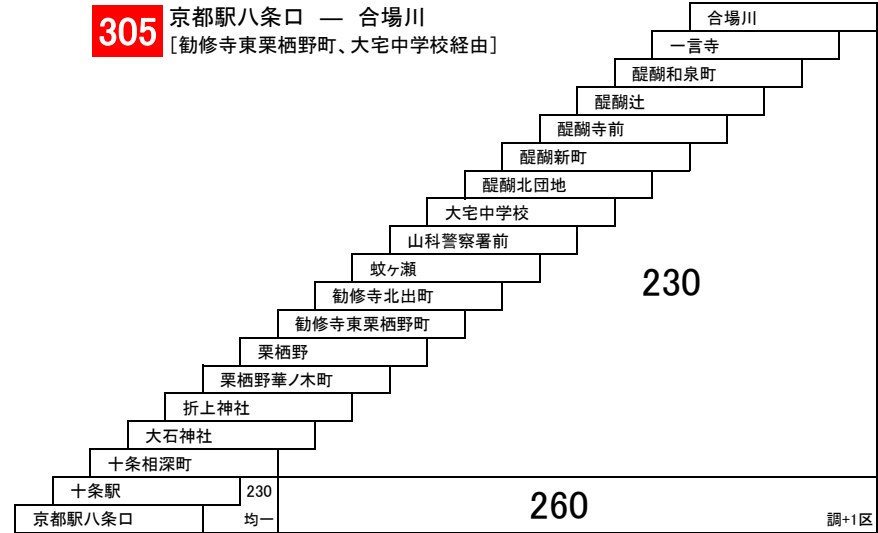

303 京都駅八条口 — 京都橘大学
 [勸修寺東栗栖野町経由]

直通 京都駅八条口 — 京都橘大学
 [十条駅、十条相深町のみ停車]

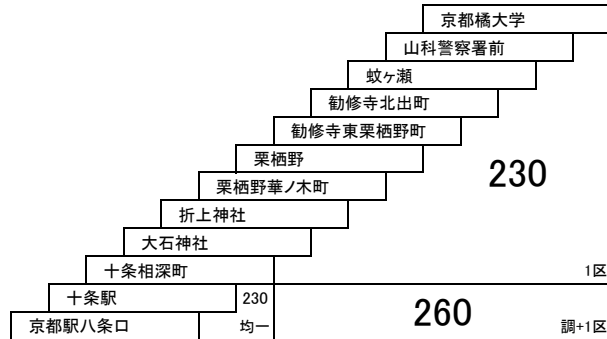

このページの定期旅客運賃はA表をご覧ください。

お忘れ物・お問い合わせ : 山科営業所 tel 075-581-7189

[ヤマ-12]

2024/12/1